

INFO

4/2021
www.alcaplast.hu

14. 9. 2021

**CSÖKKENTETT KÜLTÉRI
VÍZELVEZETÉS LOW**

**ÚJ IPARI ROZSDAMENTES
VÍZELVEZETÉS**

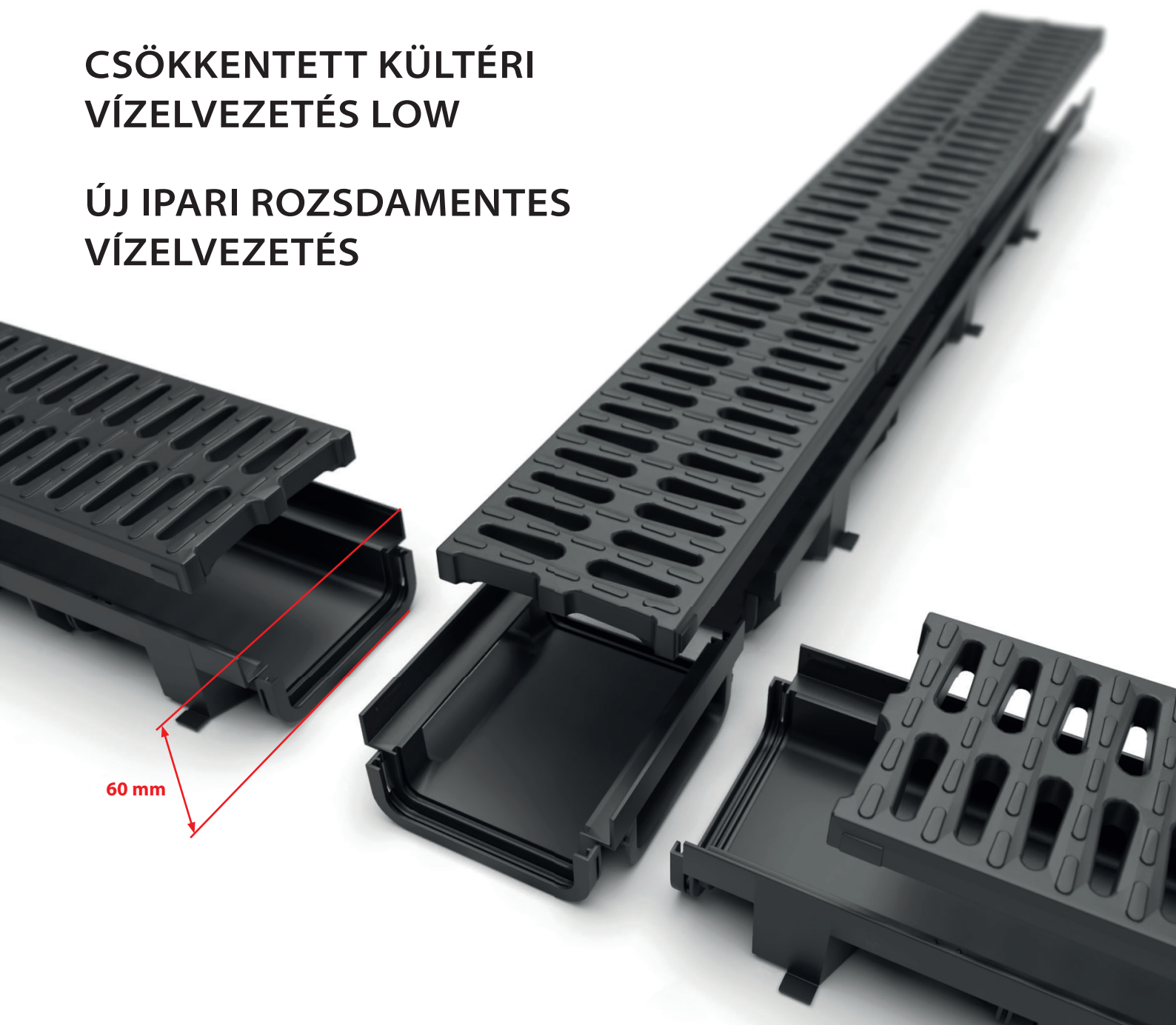

60 mm

TARTALOM

2

CSÖKKENTETT KÜLTÉRI VÍZELVEZETÉS LOW 3



GARÁZS SZETT 9

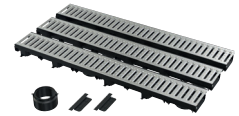

ÚJ IPARI ROZSDAMENTES VÍZELVEZETÉS 11



WC -ÜLŐKE – GYEREK BETÉT A68 UNIVERSAL 17



BŐVÍTETTÜK A FEKETE-MATT TERMÉKEK KÍNÁLATÁT 18



FEKETE FOLYÓKA SÁRGARÉZ RÁCCSAL APZ10BLACK-BRASS 20



DUPLA CSONK P157Z 21



ÚJDONSÁGOK ÁRLISTÁJA 22

ÚJDONSÁG

3

CSÖKKENTETT KÜLTÉRI VÍZELVEZETÉS LOW

Az 1,5 kg terhelési osztályú csökkentett kültéri folyókák házak körüli vízvezetésre szolgálnak, gyalogos zónák elvezetésére, vagy olyan helyeken, ahol a lehető legalacsonyabb beépítési mélységre van szükség, ahol nincs követelmény A15-nél nagyobb terhelhetőségre. A folyóka test polipropilénből készült, amely ellenáll a mechanikai, kémiai és hősrülésnek. A kis súly jelentősen leegyszerűsíti a folyókák kezelését és beépítését.

- **teraszok**
- **családi házak, garázsok**
- **kültéri létesítmények, parkok sportpályák**

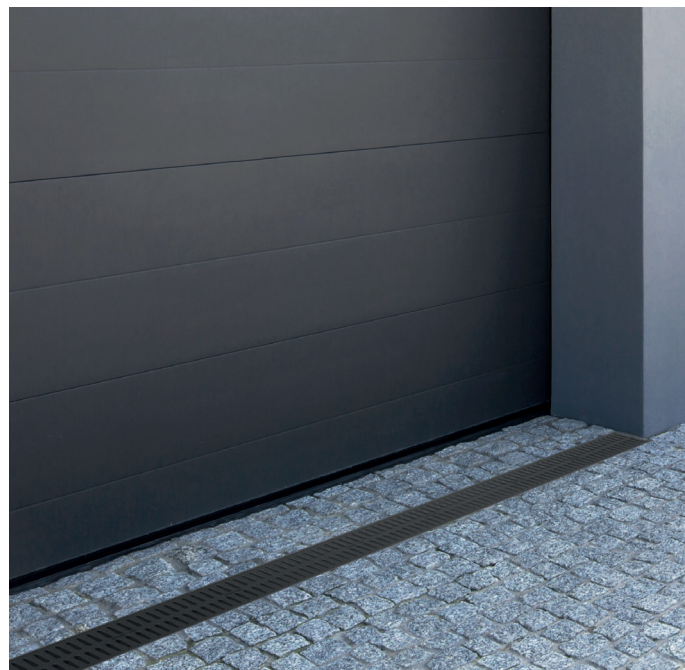

-  Terhelési osztály
-  Terhelési osztály
-  Anyaga UV-álló
-  Hőálló anyag
-  Fagyálló anyag
-  Zárszerkezet

6

ÉV GARANCIA

ÚJDONSÁG

4

CSÖKKENTETT KÜLTÉRI VÍZELVEZETÉS LOW



Csökkentett szerkezeti magasság 60 mm

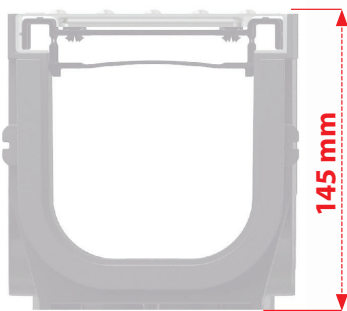

PROFESSZIONÁLIS KÜLTÉRI
VÍZELVEZETÉS



CSÖKKENTETT
KÜLTÉRI VÍZELVEZETÉS

**Két terhelési osztály, rács
háromféle anyagból**

Horganyzott rácsok
horganyzott felülete
hosszabb ideig ellenáll
a korrózióknak.

Műanyag rácsok
polipropilénből, amely
ellenáll a fagynak,
vegyszereknek és az UV
sugárzásnak

Kompozit rács
zsírkővel dúsított
polipropilénből a nagyobb
terhelhetőség érdekében

A15

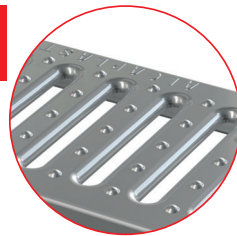

HORGANYZOTT RÁCS



MŰANYAG RÁCS

B125

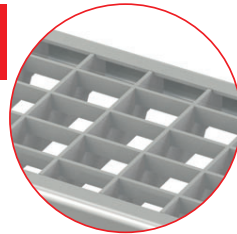

HORGANYZOTT RÁCS



KOMPOZIT RÁCS

Zárszerkezet

Minden folyóka darab egyik oldalán nút van
a másikon pedig féder. A nút féderbe való
behelyezéssel szilárd csatlakozás keletkezik.
Így a csatlakozott folyókák magukat tartásuk
vonalban.



CSÖKKENTETT KÜLTÉRI VÍZELVEZETÉS LOW

Moduláris rendszer

Az egyszerű kültéri vízvezető rendszer lehetővé teszi a könnyű csatlakoztatást közvetlen és oldalsó irányban a szennyvícsatornára és a mellékágakra. Az folyóka szabványos mérete 1 m, és bárhol lerövidíthető.

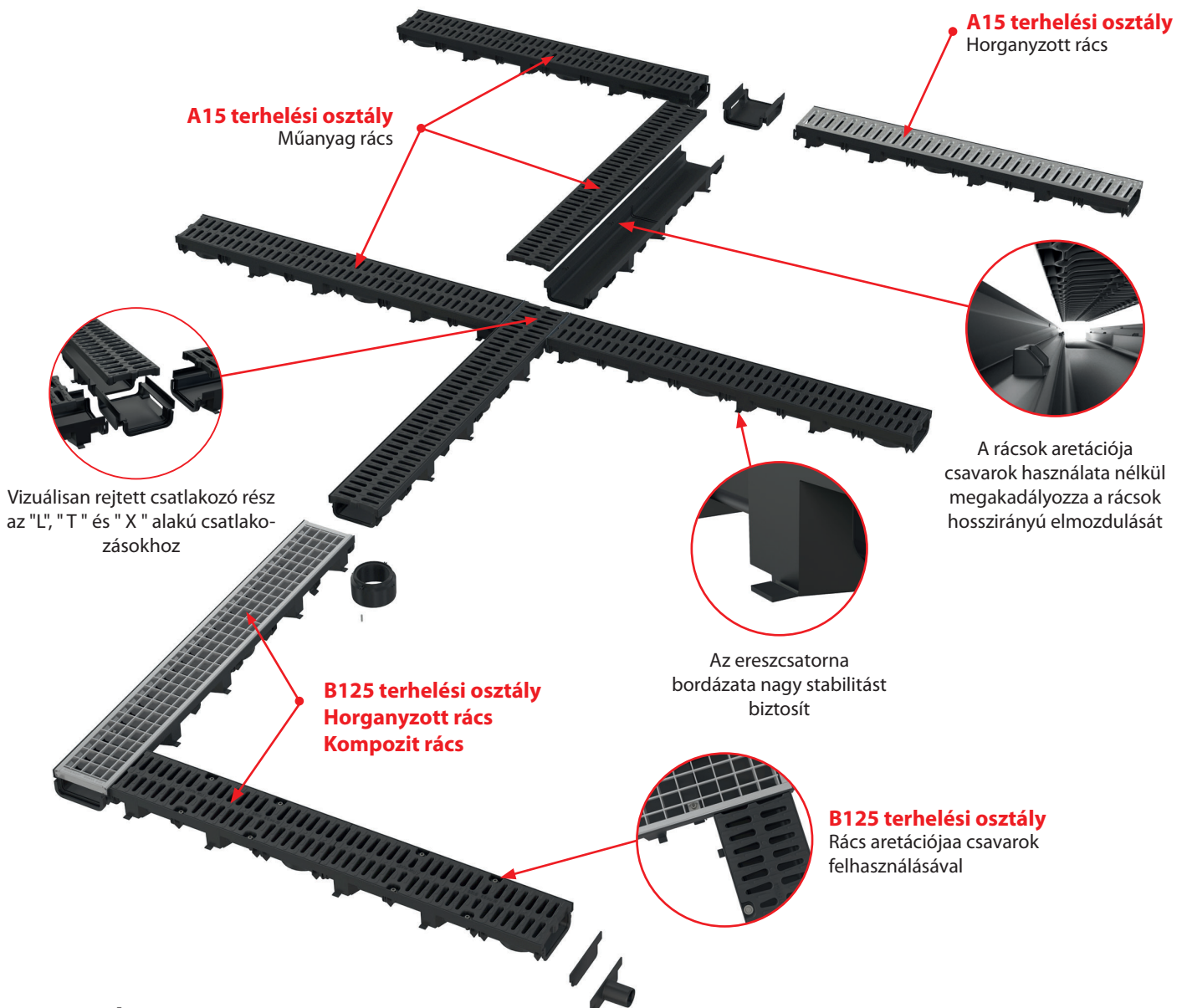

TARTOZÉKOK



AVZ-P018

Véglezáró homloklap DN40 csatlakozóval



AVZ-P017

Véglezáró homloklap a folyóka végeinek lezárásához



AVZ-P016

DN110 csatlakozó elem a szennyvícsatorna bekötéshez

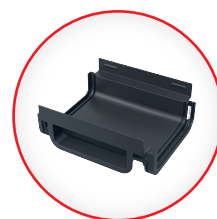

AVZ-P015

Csatlakozó darab az AVZ112 kültéri folyókához

ÚJDONSÁG

6

CSÖKKENTETT KÜLTÉRI VÍZELVEZETÉS LOW

A szerelés fő előnyei

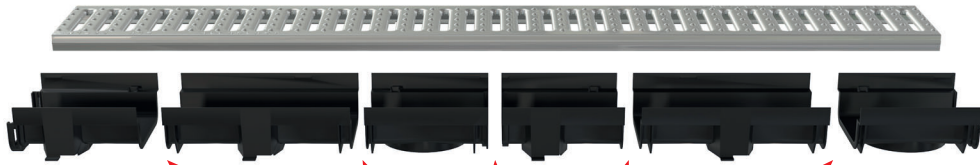

Az folyóka lerövidíthető bárhol a hosszában.

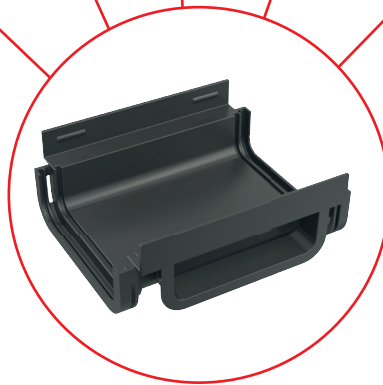

Öt előre öntött furat a folyóka lerövidítésére lehetővé teszi az összekötő rész csatlakozását



Előre öntött furat a folyóka könnyebb csatlakoztatásához.

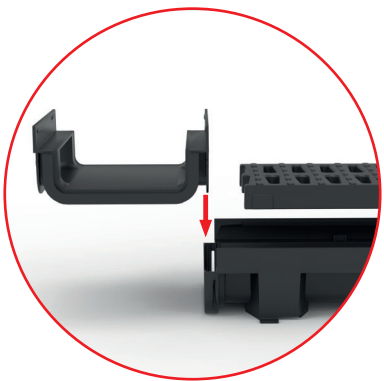

Minden folyóka darab egyik oldalán nút van a másikon pedig féder. A nút féderbe való behelyezéssel szilárd csatlakozás keletkezik.



Az AVZ-P015 csatlakozó darab és rövidített folyóka csatlakoztatásával 0,5 m hosszúság érhető el.



Az AVZ-P015 csatlakozó darab és rövidített folyóka csatlakoztatásával 1 m hosszúság érhető el.

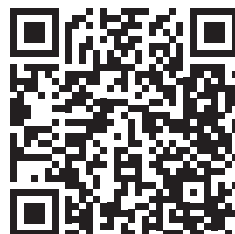
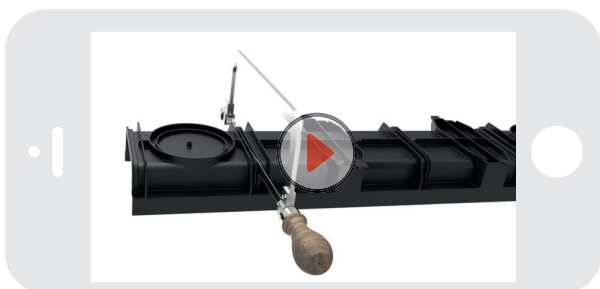

TELEPÍTÉSI VIDEO



ÚJDONSÁG

AVZ112-R102

Kültéri folyóka 60 mm műanyag peremmel és horganyzott „C” profilú ráccsal A15



Mennyiség (csomagolás) AVZ112-R102	1 db
Méreték (db)	1010×137×60 mm
Súly (db)	0,8612 kg
EAN	8595580572198

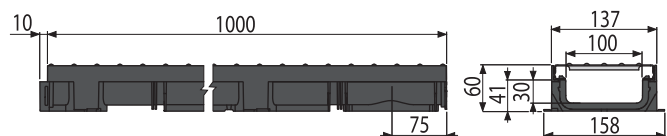

AVZ112-R501

Kültéri folyóka 60 mm műanyag peremmel és műanyag ráccsal A15



Mennyiség (csomagolás) AVZ112-R501	1 db
Méreték (db)	1010×137×60 mm
Súly (db)	1,316 kg
EAN	8595580572181



AVZ112-R103

Kültéri folyóka 60 mm műanyag peremmel és horganyzott ráccsal B125



Mennyiség (csomagolás) AVZ112-R103	1 db
Méreték (db)	1010×132×137 mm
Súly (db)	0,8612 kg
EAN	8595580574918

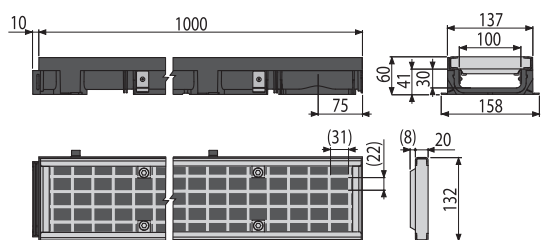

AVZ112-R402

Kültéri folyóka 60 mm műanyag peremmel és kompozit ráccsal B125

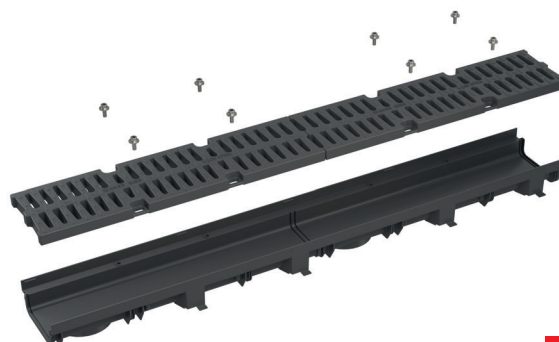

Mennyiség (csomagolás) AVZ112-R402	1 db
Méreték (db)	1010×132×137 mm
Súly (db)	1,316 kg
EAN	8595580574925

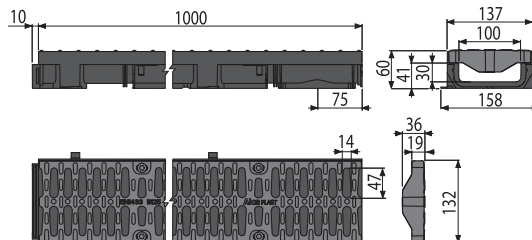

ÚJDONSÁG

8

AVZ-P015

Csatlakozó darab az AVZ112 kültéri folyókához

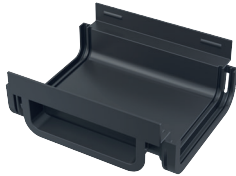

Mennyiség (csomagolás) AVZ-P015	50 db
Méreték (db)	162×137×60 mm
Súly (db)	0,1298 kg
EAN	8595580572556

AVZ-P016

DN110 csatlakozó elem a szennyvízcsatorna bekötéshez



Mennyiség (csomagolás) AVZ-P016	50 db
Méreték (db)	116×116×67 mm
Súly (db)	0,0954 kg
EAN	8595580572563

AVZ-P017

Véglezáró homloklap a folyóka végeinek lezárásához



Mennyiség (csomagolás) AVZ-P017	200 db
Méreték (db)	137×53×8 mm
Súly (db)	0,0211 kg
EAN	8595580572570

AVZ-P018

Véglezáró homloklap DN40 csatlakozóval



Mennyiség (csomagolás) AVZ-P018	30 db
Méreték (db)	137×53×60 mm
Súly (db)	0,053 kg
EAN	8595580572587

ÚJDONSÁG

9

Csökkentett kültéri vízelvezetés LOW – garázs szett

↓
A15

Az A15 teherbírású csökkentett magasságú kültéri folyókák már 3 m-es hosszúságú garázs szettként is rendelhetők, tartozékokkal és műanyag vagy horganyzott ráccsal.

A garázs szett csomag mindent tartalmaz, amire szüksége van a csökkentett magasságú kültéri folyóka beépítéséhez. Alkalmos otthoni használatra garázsokban (alkalmanként autóval közlekedő területeken), teraszokon vagy a ház bejáratánál.

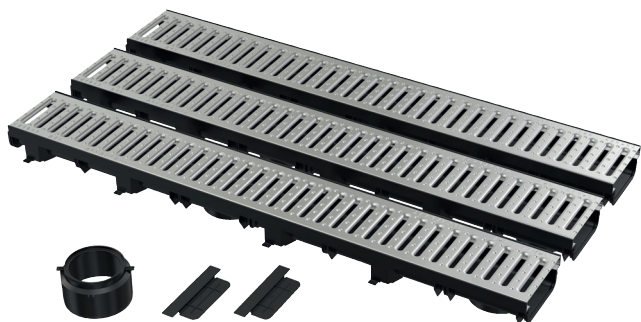

HORGANYZOTT RÁCS

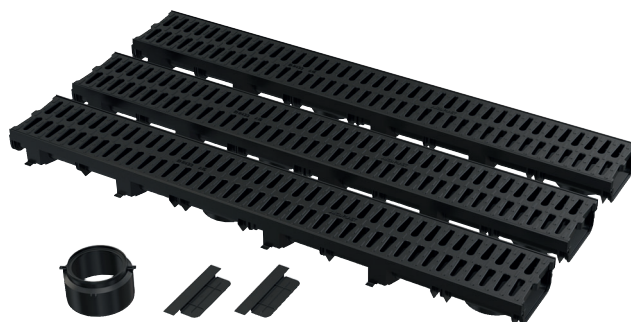

MŰANYAG RÁCS

- praktikus csomagolás otthoni használatra
- a szett csomag tartalma (3 m folyóka, 2 xhomloklap, 1 x csatlakozó elem DN110)
- alkalmas garázsokhoz, teraszokhoz, házak bejárataihoz (alkalmanként autóval közlekedő területeken)



6

ÉV GARANCIA

ÚJDONSÁG

AVZ112-G102

Garázs szett 3m (2x homloklap, 1x csatlakozó elem DN110)

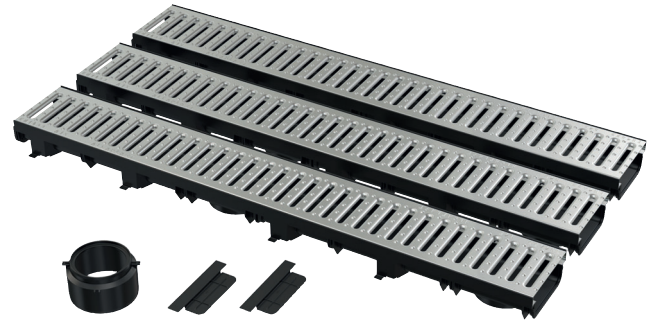
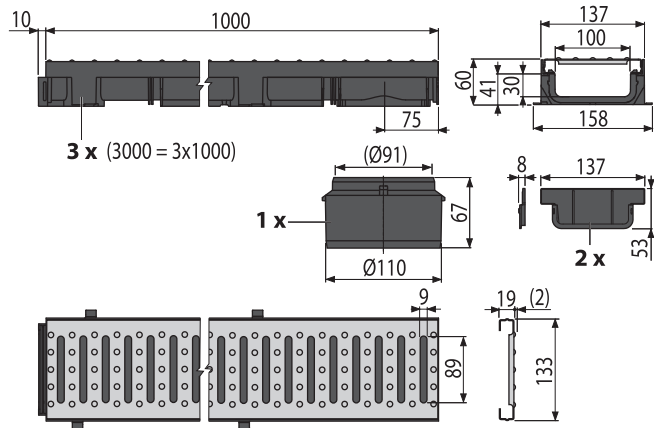

Mennyiség (csomagolás) AVZ112-G102	1 db
Méreték (db)	1077x180x135 mm
Súly (db)	0,8612 kg
EAN	8595580573041



AVZ112-G501

Garázs szett 3m (2x homloklap, 1x csatlakozó elem DN110)

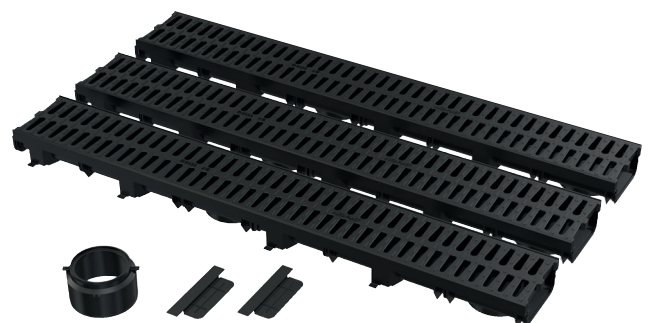
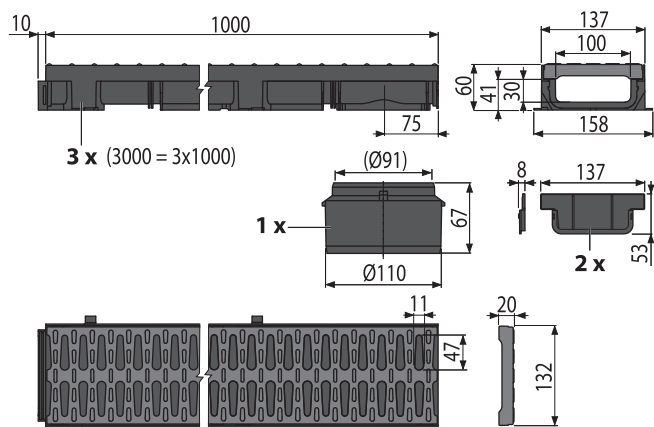

Mennyiség (csomagolás) AVZ112-G501	1 db
Méreték (db)	1077x180x135 mm
Súly (db)	1,316 kg
EAN	8595580573058



ÚJDONSÁG

11

Új ipari rozsdamentes vízvezetés

RÁCSOS
FOLYÓKÁK

RÉS
FOLYÓKÁK

PONT
LEFOLYÓK

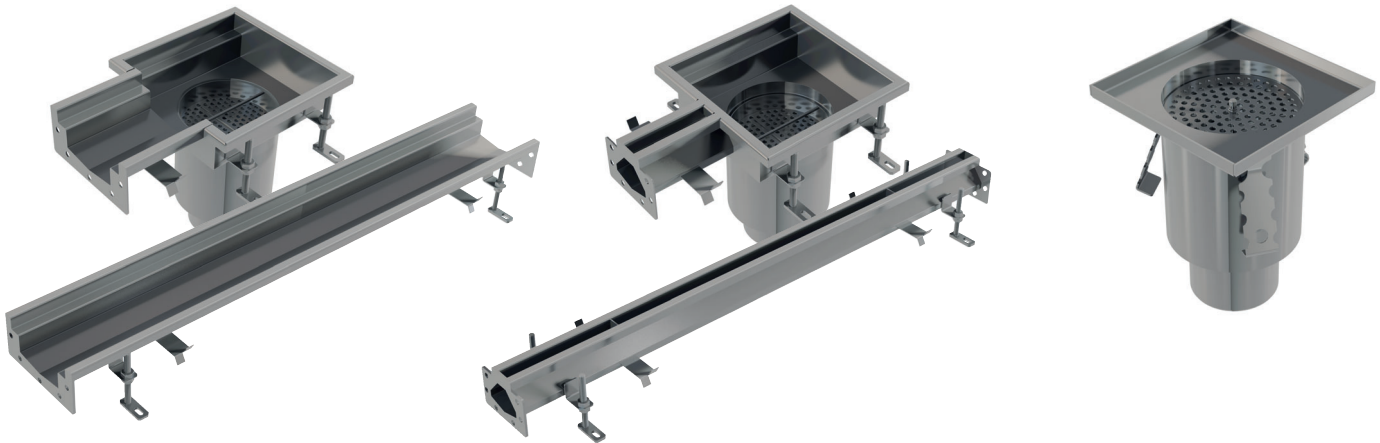

Az ipari rácsos folyókák és pontlefolyók élelmiszeripari és gyártóipari létesítmények vízvezetését szolgálják. Szabványosított elemekből készülnek (a folyóka szabványos hossza 1 m), amelyekből a teljes vízvezető rendszer összeállítható.

Ha ezek a paraméterek nem felelnek meg, legyártunk nem szabványos hosszúságú elemeket a vásárlói igényeknek megfelelően.



- Egyedi gyártás
- Kétféle rozsdamentes rács ipari folyókához és lefolyóhoz
 - csúszásmentes kereszt rácsos (terhelési osztály A15, anyagvastagság 2 mm)
 - létrarácsos (terhelési osztály B125, anyagvastagság 5 mm)
- Anyaga rozsdamentes acél AISI 304, AISI 316L
- Kiterjesztett garancia 5 év

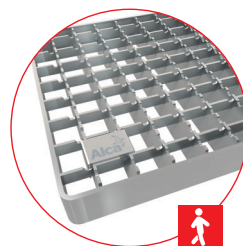

KERESZTRÁCSOS
KIVITEL

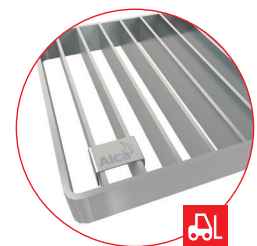

LÉTRARÁCSOS KIVITEL

5

ÉV GARANCIA



ÚJDONSÁG

12

IPARI RÁCSOS FOLYÓKÁK

- A rácsos folyóka kétféle szélessége 135 és 210 mm
- Ipari rácsos folyókatest lejtés nélkül
- Folyamatos rácsos lefolyó és végzáró lefolyó tartozékokkal
- Folyóka alaphossza 1 m

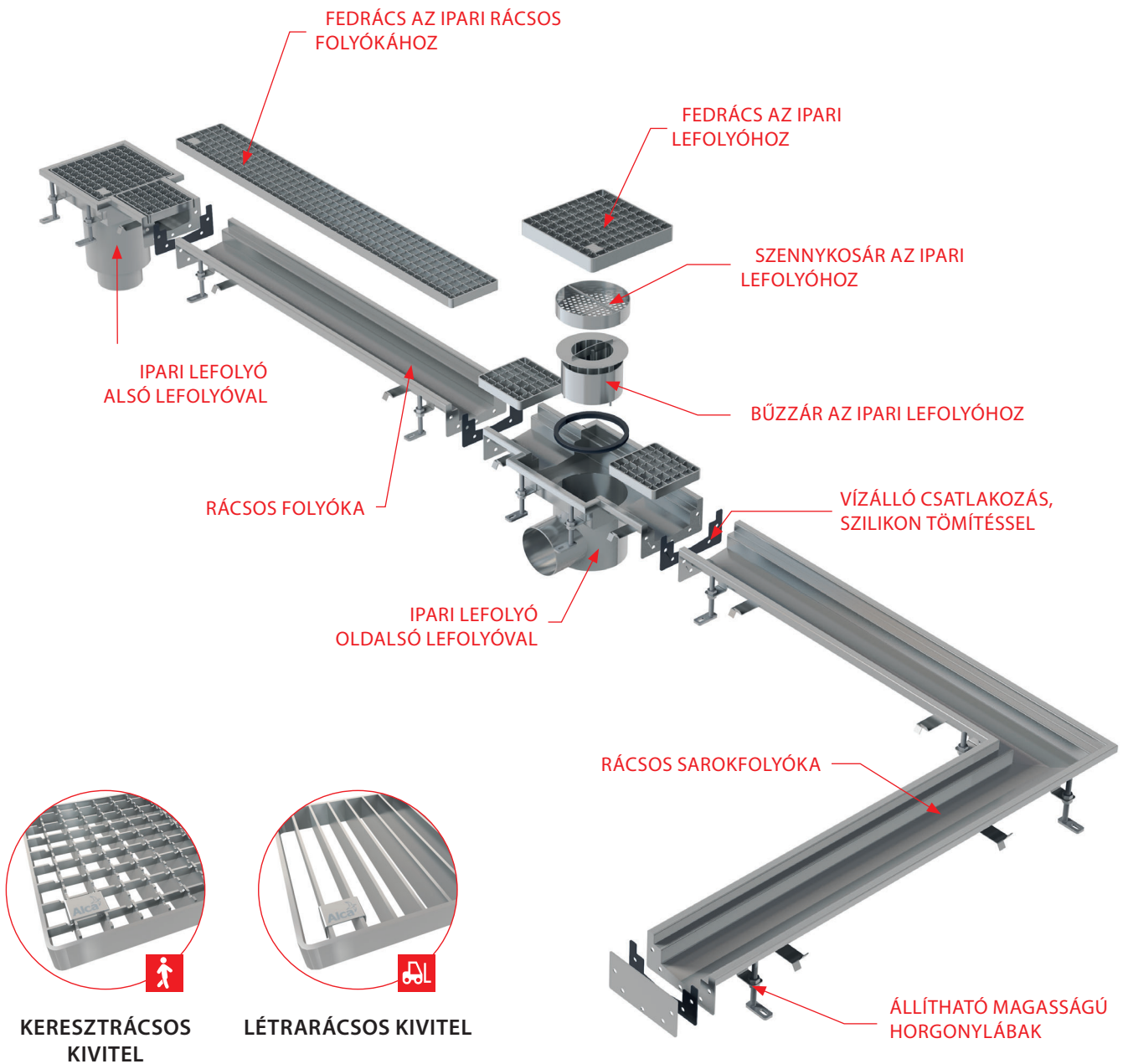
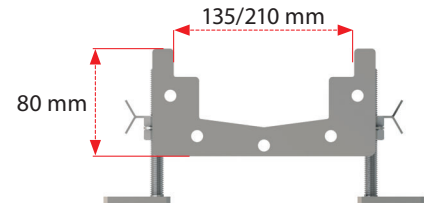

5
ÉV GARANCIA



ÚJDONSÁG

13

RÉSFOLYÓKÁK

- Átfolyási rés mérete 20 mm
- Folyamatos rácsos lefolyó és végzáró lefolyó tartozékokkal
- Egyenes és sarokfolyóka elemek
- Folyóka alaphossza 1 m

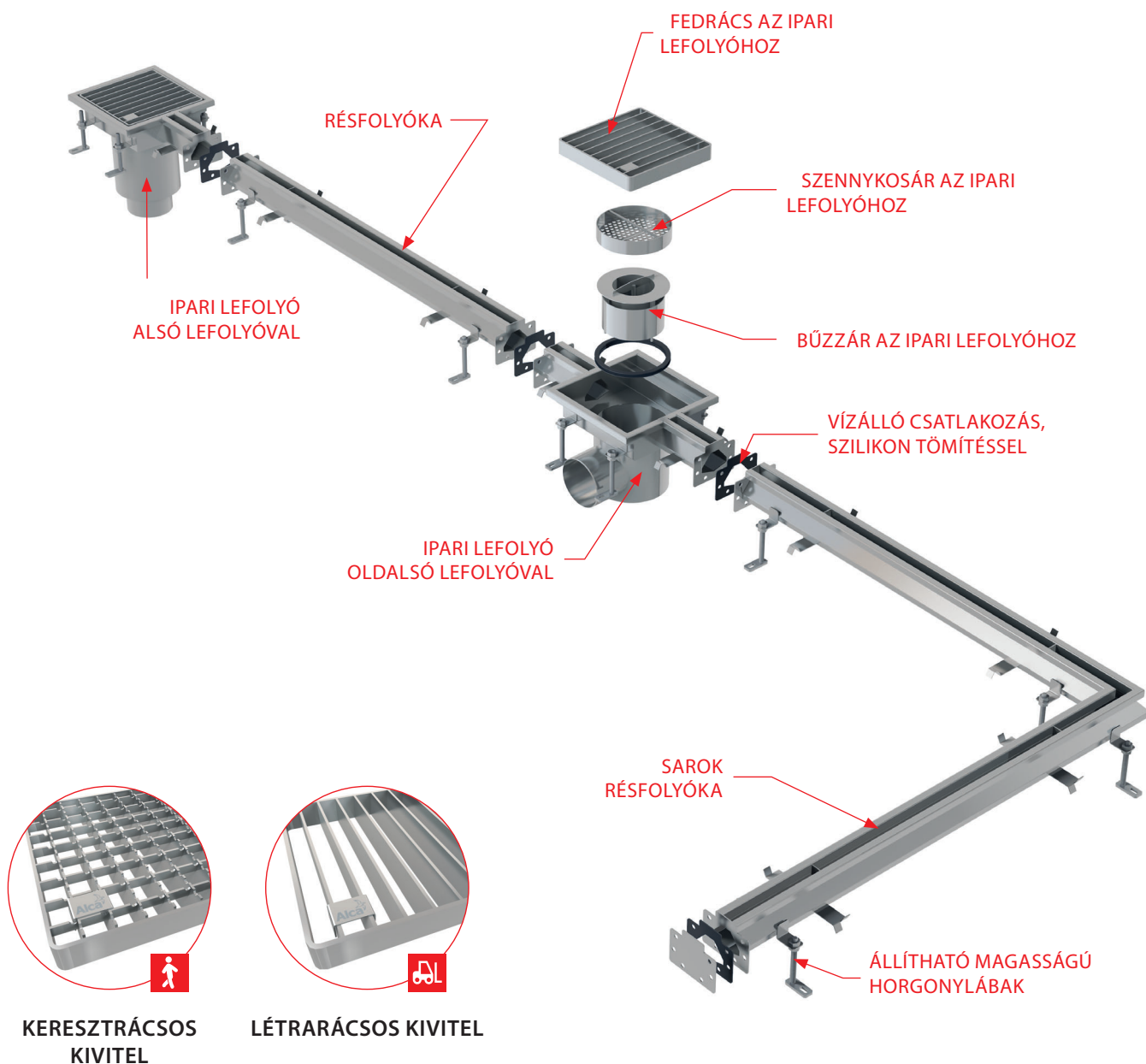
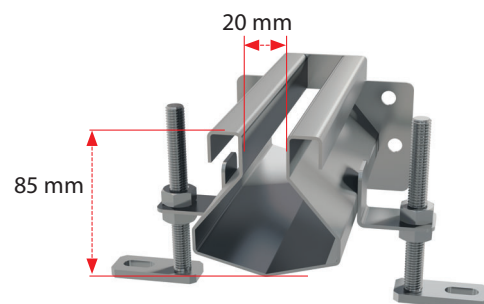
5

ÉV GARANCIA



ÚJDONSÁG

14

PONTLEFOLYÓK

- Pontlefolyók folyamatos és végzáró
- Vízszintes vagy függőleges lefolyó
- A nagy átfolyás lehetővé teszi, hogy három lefolyó átmérő közül választhat

150×150 mm



208 mm

DN 75

200×200 mm



233 mm

DN 110

300×300 mm



270 mm

DN 160



149,5 mm

DN 75



170,5 mm

DN 110



180 mm

DN 110

5

ÉV GARANCIA

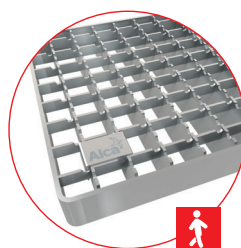
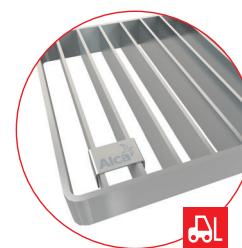
KERESZTRÁCSOS
KIVITEL

LÉTRARÁCSOS KIVITEL

ÚJDONSÁG

15

Ipari vízvezetés - egyedi gyártás

Atipikus hosszúság

- 1db rácsos folyóka maximális hossza 2,5 m (standard 1 m)



- 1db résfolyóka maximális hossza 1,3 m (standard 1 m)



Folyóka elemek lejtéssel, melyek maximális hossza 12 m egyenesvonalban

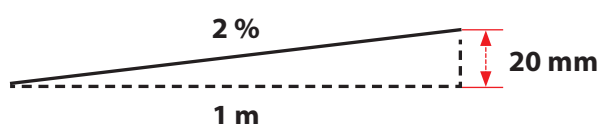

Csökkentett szerelési magasság

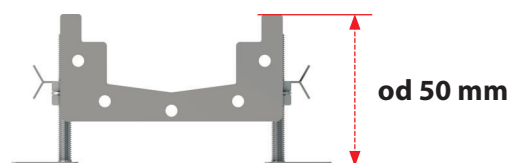

Csatlakozás speciális formákhoz "X", "T", "L"

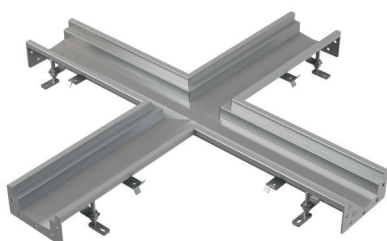

Ipari vízvezetés – egyedi gyártás

A peremek öt változata

- az elemek peremeit egyedileg igazítjuk az adott környezetehz
- speciális megoldás alacsony magasságú műpadlókhoz

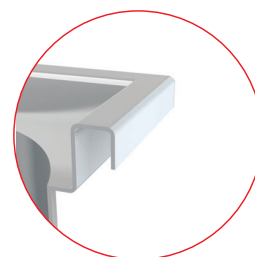
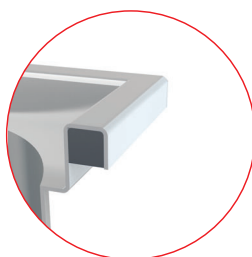

Megerősített peremmel

Nagy terhelésű területekhez

Megerősített perem nélkül

Nagy terhelés nélküli területekhez

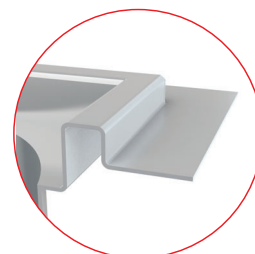
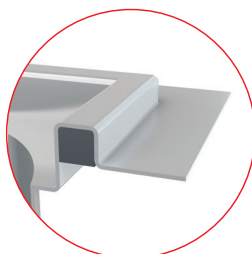

Megerősített peremmel és szegéllyel

Nagy terhelésű területekhez és a vízszigetelés csatlakoztatásának lehetőségéhez

Megerősített perem nélkül, szegéllyel

Nagy terhelés nélküli területekhez és a vízszigetelés csatlakoztatásának lehetőségéhez

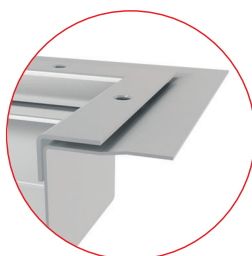

Perem műpadlókhoz

Speciális változat a műpadlók használatához

ÚJDONSÁG

17

WC ülőke – gyermekbetét A68 UNIVERSAL

- Antibakteriális felület
- Univerzálisan használható WC ülőkékhez
- Új csomagolás nyomtatott táskában

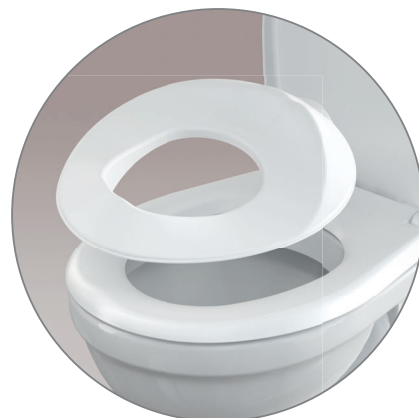

CSEH
TERMÉK



BŐVÍTETTÜK A FEKETE-MATT TERMÉKEK KÍNÁLATÁT

Ismét bővítjük fekete-matt termékeink választékát. A rozsdamentes vagy műanyag folyókák mellett most már fekete padlóösszefolyót is használhat a fürdőszoba vagy a ház egyéb helyiségeinek vízvezetésére. Választható vízszintes lefolyóval (**APV31BLACK**) és függőleges lefolyóval (**APV32BLACK**), mindkettő kombinált SMART búzzárral és fekete matt rozsdamentes ráccsal. Van lehetőség külön fekete rács megvásárlására (**MPV004BLACK**) a már beépített lefolyókához.

Az A396BLACK mosdó leeresztőt túlfolyó nélküli speciális mosdókhoz tervezték, legyen az kerámia, műanyag vagy üveg. Ez a leeresztő nem használható a mosdó lefolyójának lezárására, ezáltal megakadályozza a fürdőszoba elárasztását.

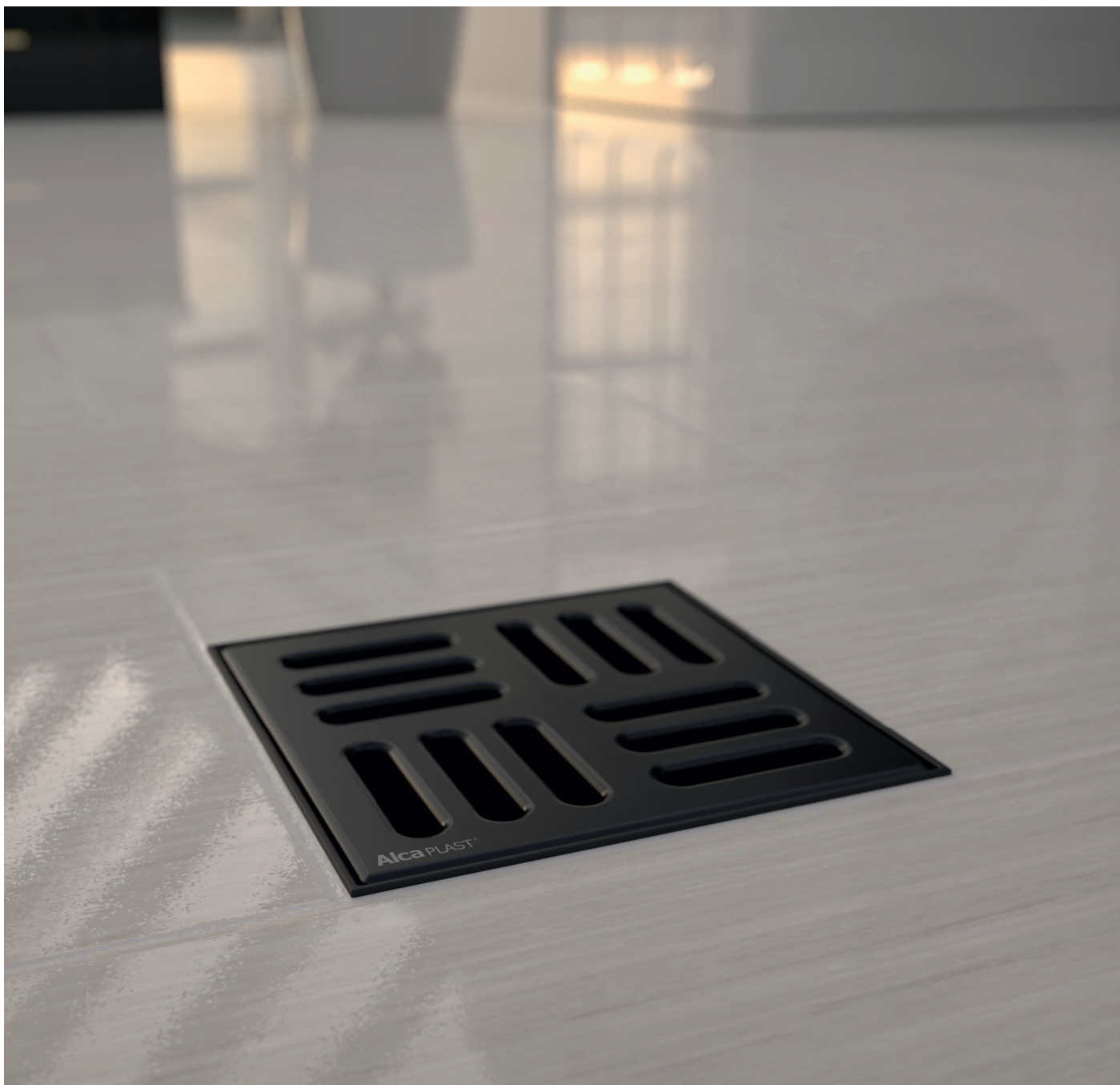

ÚJDONSÁG

19

APV31BLACK

Padlóösszefolyó 105×105/50 mm vízszintes, rozsdamentes rács fekete-matt, kombinált SMART búzzár

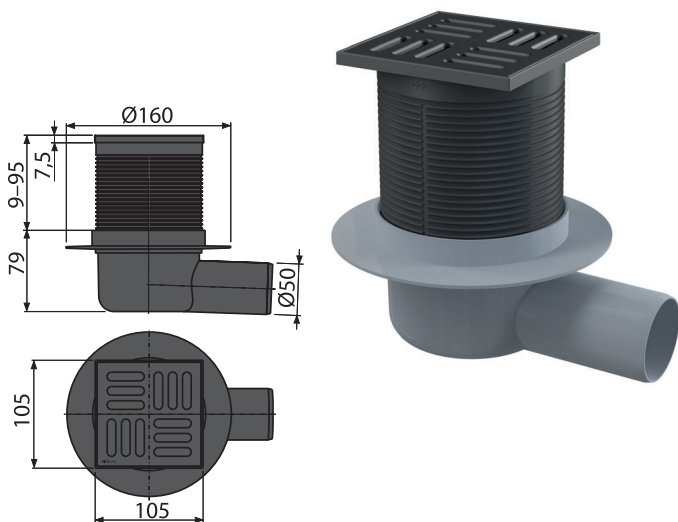

Mennyiség (csomagolás) APV31BLACK	20 db
Méreték (db)	160×160×88 mm
Súly (db)	0,4716 kg
EAN	8595580572198

APV32BLACK

Padlóösszefolyó 105×105/50 mm függőleges, rozsdamentes rács, fekete-matt, kombinált SMART búzzár

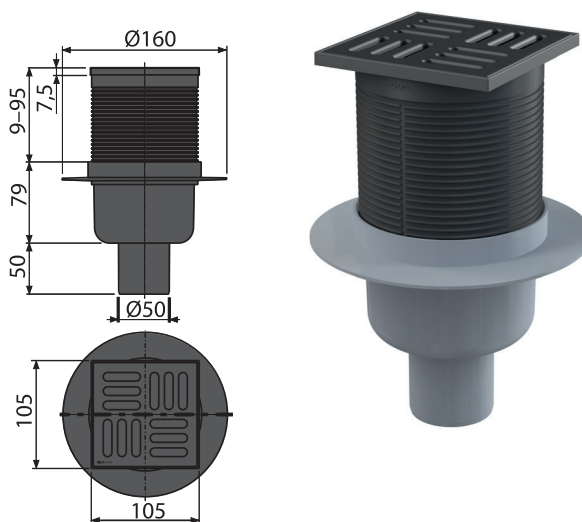

Mennyiség (cso+magolás) APV32BLACK	20 db
Méreték (db)	160×160×138 mm
Súly (db)	0,4525 kg
EAN	8595580572181

MPV004-BLACK

Rács 102×102 mm rozsdamentes, fekete-matt

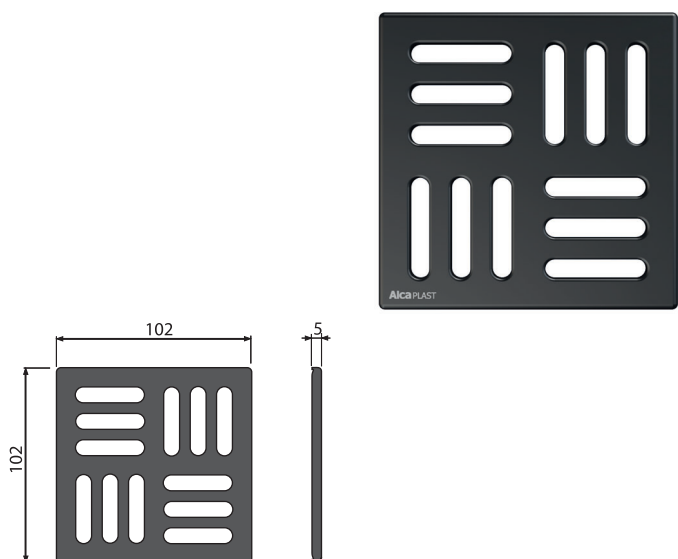

Mennyiség (csomagolás) MPV004-BLACK	1 db
Méreték (db)	106×106×7 mm
Súly (db)	0,1215 kg
EAN	8595580574734

A396BLACK

Mosdó leeresztő 5/4", fémből, nagy dugóval, túlfolyó nélküli mosdókhoz, fekete-matt

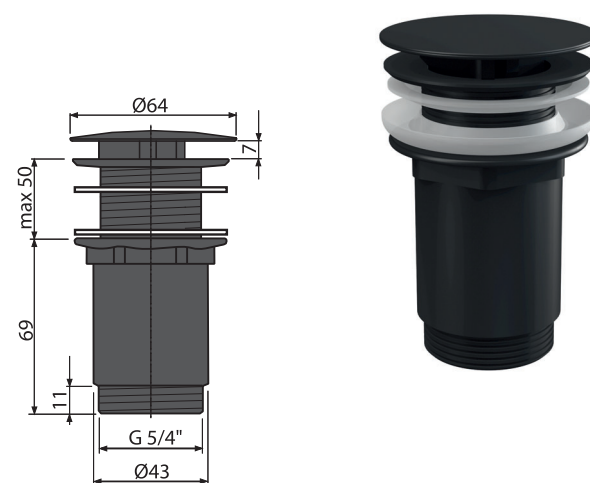

Mennyiség (csomagolás) A396BLACK	30 db
Méreték (db)	150×75×75 mm
Súly (db)	0,4084 kg
EAN	8595580574741

ÚJDONSÁG

20

Fekete műanyag folyóka sárgaréz rácossal



6

ÉV GARANCIA

APZ10BLACK-BRASS

Zuhanyfolyóka peremmel perforált rácsokhöz, sárgaréz
(550, 650, 750, 850, 950 mm)

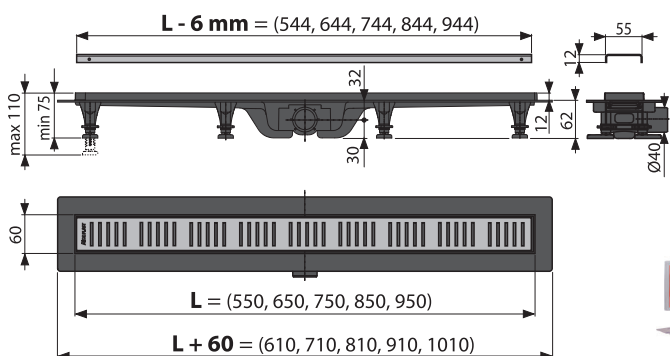

MINDEN A CSOMAGBAN

Mennyiség (csomagolás)	APZ10BLACK-750BRASS	45 db
Méret (db)		865x80x145 mm
Súly (db)		1,8689 kg
EAN		8595580574857



30 l/perc

ÚJDONSÁG

21

Háztartási gépek csatlakozására szolgáló dupla csonk P157Z

Értékelné fogja nemcsak kis lakásokban, hanem műszaki helyiségekben és egyéb háztartási gépek bekötésénél. A dupla csonk elegánsan megoldja két különböző háztartási gép bekötését egyetlen szifonhoz.

Alkalmas:

- szárítógéphez
- kondenzációs kazánhoz
- elektromos energia visszanyeréséhez
- víztisztító üzemenben







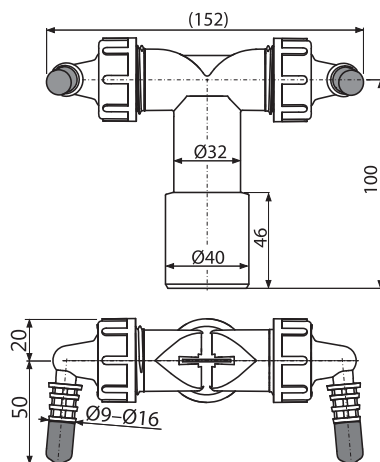





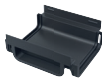

P157Z

Dupla csonk G1"8-16 szelepekkel



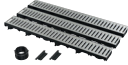











Mennyiség (csomagolás) P157Z	50 db
Méret (db)	152x70x120 mm
Súly (db)	0,1028 kg
EAN	8595580574949













ÁRLISTA

Kód	Kép	EAN	Leírás
AVZ112-R102		8595580572198	Kültéri folyóka 60 mm műanyag peremmel és horganyzott „C” profilú ráccsal A15
AVZ112-R501		8595580572181	Kültéri folyóka 60 mm műanyag peremmel és műanyag ráccsal A15
AVZ112-R103		8595580574918	Kültéri folyóka 60 mm műanyag peremmel és horganyzott ráccsal B125
AVZ112-R402		8595580574925	Kültéri folyóka 60 mm műanyag peremmel és kompozit ráccsal B125
AVZ-P015		8595580572556	Csatlakozó darab az AVZ112 kültéri folyókához
AVZ-P016		8595580572563	DN110 csatlakozó elem a szennyvízcsatorna bekötéshez
AVZ-P017		8595580572570	Véglezáró homloklap a folyóka végeinek lezárásához
AVZ-P018		8595580572587	Véglezáró homloklap DN40 csatlakozóval
AVZ112-G102		8595580573041	Garázs szett 3m (2x homloklap, 1x csatlakozó elem DN110)
AVZ112-G501		8595580573058	Garázs szett 3m (2x homloklap, 1x csatlakozó elem DN110)
APR3-2110		8595580573768	Ipari rozsdamentes pontlefolyó 150×150, AISI 304
APR3-2120		8595580573775	Ipari rozsdamentes pontlefolyó 150×150, AISI 316L
APR4-2111		8595580573423	Ipari rozsdamentes pontlefolyó 200×200, AISI 304

ÁRLISTA











Kód	Kép	EAN	Leírás
APR4-2121		8595580573454	Ipari rozsdamentes pontlefolyó 200×200, AISI 316L
APR5-2111		8595580573669	Ipari rozsdamentes pontlefolyó 300×300, AISI 304
APR5-2121		8595580573676	Ipari rozsdamentes pontlefolyó 300×300, AISI 316L
APR3-1110		8595580573539	Ipari rozsdamentes pontlefolyó 150×150, AISI 304
APR3-1120		8595580573546	Ipari rozsdamentes pontlefolyó 150×150, AISI 316L
APR4-1111		8595580573416	Ipari rozsdamentes pontlefolyó 200×200, AISI 304
APR4-1121		8595580573447	Ipari rozsdamentes pontlefolyó 200×200, AISI 316L
APR5-1111		8595580573706	Ipari rozsdamentes pontlefolyó 300×300, AISI 304
APR5-1121		8595580573713	Ipari rozsdamentes pontlefolyó 300×300, AISI 316L
APR-R21-150-150		8595580574574	Fedrács 150×150 pontlefolyóhoz, AISI 304 rozsdamentes acél
APR-R22-150-150		8595580574581	Fedrács 150×150 pontlefolyóhoz, AISI 316L rozsdamentes acél
APR-R21-200-200		8595580574550	Fedrács 200×200 pontlefolyóhoz, AISI 304 rozsdamentes acél
APR-R22-200-200		8595580574567	Fedrács 200×200 pontlefolyóhoz, AISI 316L rozsdamentes acél

ÁRLISTA







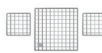
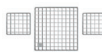





Kód	Kép	EAN	Leírás
APR-R21-300-300		8595580574598	Fedrács 300×300 pontlefolyóhoz, AISI 304 rozsdamentes acél
APR-R22-300-300		8595580574604	Fedrács 300×300 pontlefolyóhoz, AISI 316L rozsdamentes acél
APR-R31-150-150		8595580575922	Fedrács 150×150 pontlefolyóhoz, AISI 304 rozsdamentes acél
APR-R32-150-150		8595580575939	Fedrács 150×150 pontlefolyóhoz, AISI 316L rozsdamentes acél
APR-R31-200-200		8595580575762	Fedrács 200×200 pontlefolyóhoz, AISI 304 rozsdamentes acél
APR-R32-200-200		8595580575786	Fedrács 200×200 pontlefolyóhoz, AISI 316L rozsdamentes acél
APR-R31-300-300		8595580575779	Fedrács 300×300 pontlefolyóhoz, AISI 304 rozsdamentes acél
APR-R32-300-300		8595580575793	Fedrács 300×300 pontlefolyóhoz, AISI 316L rozsdamentes acél
APR6-2311-135		8595580573478	lpari rozsdamentes végzáró rácsos lefolyó, 250×250-135, AISI 304
APR6-2321-135		8595580573492	lpari rozsdamentes végzáró rácsos lefolyó, 250×250-135, AISI 316L
APR6-2211-135		8595580573508	lpari rozsdamentes rácsos lefolyó folyamatos, 250×250-135, AISI 304
APR6-2221-135		8595580573515	lpari rozsdamentes rácsos lefolyó folyamatos, 250×250-135, AISI 316L
APR6-2211-210		8595580573607	lpari rozsdamentes rácsos lefolyó folyamatos, 250×250-210, AISI 304

ÁRLISTA











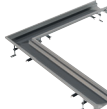

25

Kód	Kép	EAN	Leírás
APR6-2221-210		8595580573614	Ipari rozsdamentes rácsos lefolyó folyamatos, 250×250-210, AISI 316L
APR6-1311-135-L		8595580574499	Ipari rozsdamentes végzáró rácsos lefolyó, 250×250-135, AISI 304
APR6-1311-135-P		8595580574512	Ipari rozsdamentes végzáró rácsos lefolyó, 250×250-135, AISI 304
APR6-1321-135-L		8595580574505	Ipari rozsdamentes végzáró rácsos lefolyó, 250×250-135, AISI 316L
APR6-1321-135-P		8595580574529	Ipari rozsdamentes végzáró rácsos lefolyó, 250×250-135, AISI 316L
APR6-1211-135		8595580573461	Ipari rozsdamentes rácsos lefolyó folyamatos, 250×250-135, AISI 304
APR6-1221-135		8595580573485	Ipari rozsdamentes rácsos lefolyó folyamatos, 250×250-135, AISI 316L
APR6-1211-210		8595580573621	Ipari rozsdamentes rácsos lefolyó folyamatos, 250×250-210, AISI 304
APR6-1221-210		8595580573638	Ipari rozsdamentes rácsos lefolyó folyamatos, 250×250-210, AISI 316L
APR-R21-250-250-1		8595580574680	Fedrác az APR6 a végzáró rácsos lefolyóhoz, AISI 304 rozsdamentes acél
APR-R22-250-250-1		8595580574673	Fedrác az APR6 a végzáró rácsos lefolyóhoz, AISI 316L rozsdamentes acél
APR-R21-130-135-2		8595580574659	Fedrác az APR6 a folyamatos rácsos lefolyóhoz, AISI 304 rozsdamentes acél
APR-R22-130-135-2		8595580574666	Fedrác az APR6 a folyamatos rácsos lefolyóhoz, AISI 316L rozsdamentes acél













ÁRLISTA

Kód	Kép	EAN	Leírás
APR-R21-1000-210		8595580574611	Fedrács rácsos folyókához 1 m, AISI 304 rozsdamentes acél
APR-R22-1000-210		8595580574628	Fedrács rácsos folyókához 1 m, AISI 316L rozsdamentes acél
APR-R31-250-250-1		8595580575809	Fedrács az APR6 a végzáró rácsos lefolyóhoz, AISI 304 rozsdamentes acél
APR-R32-250-250-1		8595580575816	Fedrács az APR6 a végzáró rácsos lefolyóhoz, AISI 316L rozsdamentes acél
APR-R31-130-135-2		8595580575823	Fedrács az APR6 a folyamatos rácsos lefolyóhoz, AISI 304 rozsdamentes acél
APR-R32-130-135-2		8595580575830	Fedrács az APR6 a folyamatos rácsos lefolyóhoz, AISI 316L rozsdamentes acél
APR-R31-1000-210		8595580575861	Fedrács rácsos folyókához 1 m, AISI 304 rozsdamentes acél
APR-R32-1000-210		8595580575878	Fedrács rácsos folyókához 1 m, AISI 316L rozsdamentes acél
APR6-0211-135		8595580573560	Ipari rozsdamentes rácsos folyóka 1 m, AISI 304
APR6-0221-135		8595580573577	Ipari rozsdamentes rácsos folyóka 1 m, AISI 316L
APR6-0211-210		8595580573584	Ipari rozsdamentes rácsos folyóka 1 m, AISI 304
APR6-0221-210		8595580573591	Ipari rozsdamentes rácsos folyóka 1 m, AISI 316L
APR-R21-1000-135		8595580574635	Fedrács rácsos folyókához 1 m, AISI 304 rozsdamentes acél













ÁRLISTA

Kód	Kép	EAN	Leírás
APR-R22-1000-135		8595580574642	Fedrács rácsos folyókához 1 m, AISI 316L rozsdamentes acél
APR-R31-1000-135		8595580575847	Fedrács rácsos folyókához 1 m, AISI 304 rozsdamentes acél
APR-R32-1000-135		8595580575854	Fedrács rácsos folyókához 1 m, AISI 316L rozsdamentes acél
APR6-0211-135R		8595580574086	Ipari rozsdamentes rácsos sarokfolyóka 1 m, AISI 304
APR6-0221-135R		8595580574079	Ipari rozsdamentes rácsos sarokfolyóka 1 m, AISI 316L
APR6-0211-210R		8595580574055	Ipari rozsdamentes rácsos sarokfolyóka 1 m, AISI 304
APR6-0221-210R		8595580574062	Ipari rozsdamentes rácsos sarokfolyóka 1 m, AISI 316L
APR-R21-865-135		8595580574727	Fedrács rácsos sarokfolyókához, AISI 304 rozsdamentes acél
APR-R22-865-135		8595580574710	Fedrács rácsos sarokfolyókához, AISI 316L rozsdamentes acél
APR-R21-790-210		8595580574697	Fedrács rácsos sarokfolyókához, AISI 304 rozsdamentes acél
APR-R22-790-210		8595580574703	Fedrács rácsos sarokfolyókához, AISI 316L rozsdamentes acél
APR-R31-865-135		8595580575885	Fedrács rácsos sarokfolyókához, AISI 304 rozsdamentes acél
APR-R32-865-135		8595580575892	Fedrács rácsos sarokfolyókához, AISI 316L rozsdamentes acél

ÁRLISTA











Kód	Kép	EAN	Leírás
APR-R31-790-210		8595580575908	Fedrács rácsos sarokfolyókához, AISI 304 rozsdamentes acél
APR-R32-790-210		8595580575915	Fedrács rácsos sarokfolyókához, AISI 316L rozsdamentes acél
APR6-P101-135		8595580573805	Rozsdamentes homloklap 135 rácsos folyókához, AISI 304
APR6-P201-135		8595580573812	Rozsdamentes homloklap 135 rácsos folyókához, AISI 316L
APR6-P101-210		8595580573782	Rozsdamentes homloklap 210 rácsos folyókához, AISI 304
APR6-P201-210		8595580573799	Rozsdamentes homloklap 210 rácsos folyókához, AISI 316L
APR7-2311-20		8595580574475	Ipari rozsdamentes végzáró réslefolyó, 250×250, AISI 304
APR7-2321-20		8595580574482	Ipari rozsdamentes végzáró réslefolyó, 250×250, AISI 316L
APR7-2211-20		8595580573683	Ipari rozsdamentes réslefolyó folyamatos 250×250, AISI 304
APR7-2221-20		8595580573690	Ipari rozsdamentes réslefolyó folyamatos 250×250, AISI 316L
APR7-1211-20		8595580573744	Ipari rozsdamentes réslefolyó folyamatos 250×250, AISI 304
APR7-1221-20		8595580573751	Ipari rozsdamentes réslefolyó folyamatos 250×250, AISI 316L
APR7-1311-20-L		8595580573720	Ipari rozsdamentes végzáró réslefolyó, 250×250, AISI 304

ÁRLISTA

Kód	Kép	EAN	Leírás
APR7-1311-20-P		8595580573874	Ipari rozsdamentes végzáró réslefolyó, 250x250, AISI 304
APR7-1321-20-L		8595580573737	Ipari rozsdamentes végzáró réslefolyó, 250x250, AISI 316L
APR7-1321-20-P		8595580573881	Ipari rozsdamentes végzáró réslefolyó, 250x250, AISI 316L
APR-R21-250-250		8595580574536	Fedrács az APR7 lefolyóhoz, AISI 304 rozsdamentes acél
APR-R22-250-250		8595580574543	Fedrács az APR7 lefolyóhoz, AISI 316L rozsdamentes acél
APR-R31-250-250		8595580575748	Fedrács az APR7 lefolyóhoz, AISI 304 rozsdamentes acél
APR-R32-250-250		8595580575755	Fedrács az APR7 lefolyóhoz, AISI 316L rozsdamentes acél
APR7-0211-20R		8595580574093	Ipari rozsdamentes sarok résfolyóka 1 m, AISI 304
APR7-0221-20R		8595580574109	Ipari rozsdamentes sarok résfolyóka 1 m, AISI 316L
APR7-0211-20		8595580573652	Ipari rozsdamentes résfolyóka 1 m, AISI 304
APR7-0221-20		8595580573645	Ipari rozsdamentes résfolyóka 1 m, AISI 316L
APR7-P101-20		8595580573829	Rozsdamentes homloklap az ipari folyókához, AISI 304
APR7-P102-20		8595580573836	Rozsdamentes homloklap az ipari folyókához, AISI 316L

ÁRLISTA

30

Kód	Kép	EAN	Leírás
A68		8594045936117	WC üllőke – gyerek betéttel
APV31BLACK		8595580574895	Padlóösszefolyó 105x105/50 mm vízszintes, rozsdamentes rács fekete-matt, kombinált SMART búzzár
APV32BLACK		8595580574956	Padlóösszefolyó 105x105/50 mm függőleges, rozsdamentes rács, fekete-matt, kombinált SMART búzzár
MPV004-BLACK		8595580574734	Rács 102x102 mm rozsdamentes, fekete-matt
A396BLACK		8595580574741	Mosdó leeresztő 5/4", fémből, nagy dugóval, túlfolyó nélküli mosdókhoz, fekete-matt
APZ10B-LACK-550BRASS		8595580574888	Zuhanyfolyóka peremmel perforált rácsokhoz, sárgaréz
APZ10B-LACK-650BRASS		8595580574840	Zuhanyfolyóka peremmel perforált rácsokhoz, sárgaréz
APZ10B-LACK-750BRASS		8595580574857	Zuhanyfolyóka peremmel perforált rácsokhoz, sárgaréz
APZ10B-LACK-850BRASS		8595580574864	Zuhanyfolyóka peremmel perforált rácsokhoz, sárgaréz
APZ10B-LACK-950BRASS		8595580574871	Zuhanyfolyóka peremmel perforált rácsokhoz, sárgaréz
P157Z		8595580574949	Dupla csonk G1"/8–16 szelepekkal

Az Alcaplast gyár szakértői csoportja mindig készen áll segítséget nyújtani a tervezés, beépítés, illetve termékeink projekt árának megállapítása során.

Cseh termék
ISO 9001:2015



Alca PLAST[®]

CSEH KÖZTÁRSASÁG

Alca Plast s.r.o.
Bratislavská 2846, 690 02 Břeclav
Tel.: 420 519 821 117 – CR eladása
Tel.: 420 519 821 041 – export
fax: +420 519 821 083
alcaplast@alcaplast.cz
www.alcaplast.cz

MAGYARORSZÁG

Alca Plast HU Kft.
Báthori István u. 24/C, 2900 Komárom
tel.: +36 34346031
mobil: +36 20 2798822
fax: +36 34346031
e-mail: z.meszáros@alcaplast.hu
www.alcaplast.hu